

Music System Home

Generation 2

Owner's Manual

使用指南

Tivoli AudioTM

	CAUTION 電擊危險 請勿打開	
ATTENTION RISQUE DE CHOC ELECTRIQUE, NE PAS OUVRIR PRECAUCION RIESGO DE CHOQUE ELECTRICO NO ABRIR		
注意：為防止電擊，請勿拆開 機器外殼（或後面板）。 收音機內部不許用戶自行操作。 向專業技師諮詢。		



該符號表示箱體內有未絕緣的 " 危險高壓 "，可能導致對人體的傷害，請用戶小心。



該符號提醒用戶注意重要的操作或維修服務步驟，必須仔細閱讀說明書。

重要安全指南

01. 請細心閱讀下列說明。
02. 請妥善保存本使用說明書。
03. 請注意所有警語。
04. 請遵照所有安全指示操作。
05. 注意！為了避免著火及電擊的風險，請勿將收音機暴露於雨中或潮濕環境中。
06. 只可用乾布擦拭乾淨。
07. 請勿將本產品堵塞，請按照本說明書的指示小心擺放。
08. 請勿將本產品放置於有水噴灑或滴落處。裝有液體的物體，如：花瓶或酒瓶，不應放在本產品頂部。
09. 請勿將本產品靠近火源，如：瓦斯爐、暖爐、散熱器或其他會產生熱能的設備（包括擴大機），並保持一定的安全距離。
10. 注意！電源線雖然沒有連接，但迴路中可能會有殘餘電能。
11. 請勿違反極性或接地插頭的安全用法。單極性的插頭有兩個金屬片，其中一個稍寬。接地型的插頭有兩個金屬片，以及一個接地圓頭。寬的金屬片或是用於接地的圓頭為安全保護作用。若此種電源插頭與您的插座不符，請向技術人員諮詢，找到正確的替代插座。
12. 當需要更換零件時，請確認維修技術人員使用製造商所提供的指定零件，或是與原始相同的零件。若使用未經授權的替換零件，可能會導致火災、電擊或其他危險。務必確認使用製造商訂製的配件。
13. 當維修完成後，請要求維修技術人員進行安全檢查，並確認產品處於正確的操作狀況。
14. 請妥善維護電源線，切勿踩踏或重壓，尤其是插頭、插座與器材連接端。



15. 若需同時搬運多個產品時，請使用推車小心搬運，並注意避免箱體傾斜造成產品損壞。
16. 在雷電天氣或長時間不使用本產品時，請拔除電源線確保安全。
17. 只可使用本產品背面所標示之電源類型。需要外接電源的產品，若電源配適器已丟失或損壞，請挑選合適的替代品。使用內建電池的產品時，務必依照使用說明書操作。
18. 本產品請使用壁裝電源插座，若出現以下情形，請向專業維修人員諮詢：
 - A. 電源線或插頭損壞
 - B. 產品遭液體潑濕或雨淋濕
 - C. 產品遭外力重擊或摔落地面
 - D. 產品操作與使用說明書不符
 - E. 產品損壞
 - F. 產品於使用時出現異常情形
19. 本產品電源輸入端適用 12V / 1A DC 電源供應器，可在船上、露營等安全環境下使用。
20. 請將本產品接到最近的交流電源插座上。
21. 本產品僅適用於海拔 2000m 以下之地區安全使用。



歡迎

感謝您購買 Tivoli Audio!

Music System Home - Generation 2

Wi-Fi / DAB+* / AM / FM / Bluetooth® All in One

Music System Home Generation 2 結合了復古設計、高性能音訊和現代科技，並支援 AirPlay 2 和 Google Chromecast 各種串流媒體服務。優秀的聲音表現營造了居家環境的音樂體驗，打造完美的家庭娛樂系統，內建的先進技術，帶給您眾多收聽選擇與沉浸式的音效體驗，Music System Home Generation 2 讓您盡情享受音樂與時尚。

請仔細閱讀用戶使用說明書和安全說明書。如有任何問題請隨時聯繫您的經銷商或 Tivoli Audio。

請保留本產品外箱與原廠包裝，以防您需要寄送您的收音機；因為運送途中的損壞不屬於保固範圍中。

*DAB 僅在支持的國家/地區提供。

Music System Home G2 內部配件：

- (1) 外接電源
- (2) FM / DAB 天線
- (3) AM 天線
- (4) 腳座*4
- (5) 遙控器*1

以上配件若有缺失，請聯繫您的經銷商或 Tivoli Audio。

再次感謝您選擇 Tivoli Audio，希望 Music System Home G2 能為您帶來快樂愉悅的音樂體驗！

使用說明

前面板

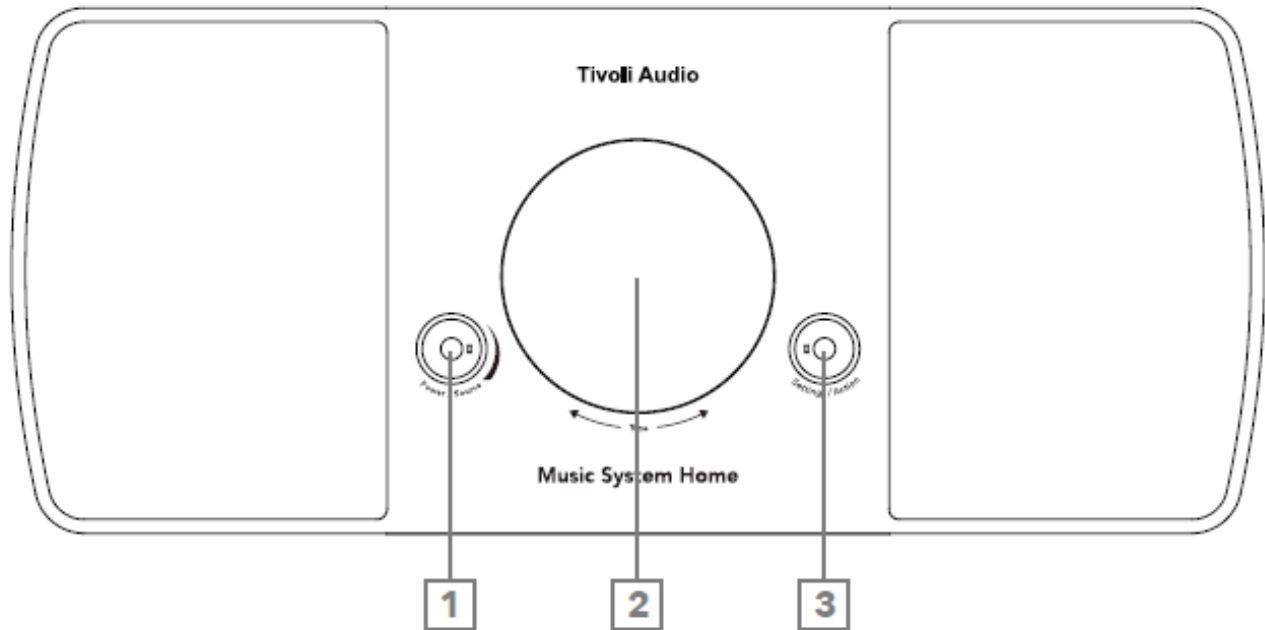

- 1. POWER / SOURCE / VOLUME KNOB 電源 / 音訊 / 音量旋鈕：**長按此按鈕可開啟或關閉。短按可在Wi-Fi、AUX IN、光纖、藍牙、調頻廣播與DAB 數位音訊廣播（如適用）之間切換。向右旋轉按鈕以提高音量，向左旋轉按鈕以降低音量。
- 2. BEZEL CONTROL 螢幕邊框旋鈕：**調頻 / DAB 廣播模式：向左、右旋轉進行調頻選擇廣播頻道；輕按將目前播放電台加入我的最愛預設。輕按兩下可以重新加載 DAB 廣播清單或前往下一個廣播電台。
藍牙模式：向左旋轉回到上一首曲目，向右旋轉進入下一首曲目；短按可播放或暫停曲目，長按進入藍牙配對模式。
Wi-Fi 模式：向左旋轉回到上一首曲目。向右旋轉進入下一首曲目。短按可播放或暫停。
- 3. SETTINGS / ACTION 設定 / 操作旋鈕：**內建睡眠提醒、鬧鐘和亮度控制。
請參閱本手冊的“設定”部份了解更多細節。

後面板

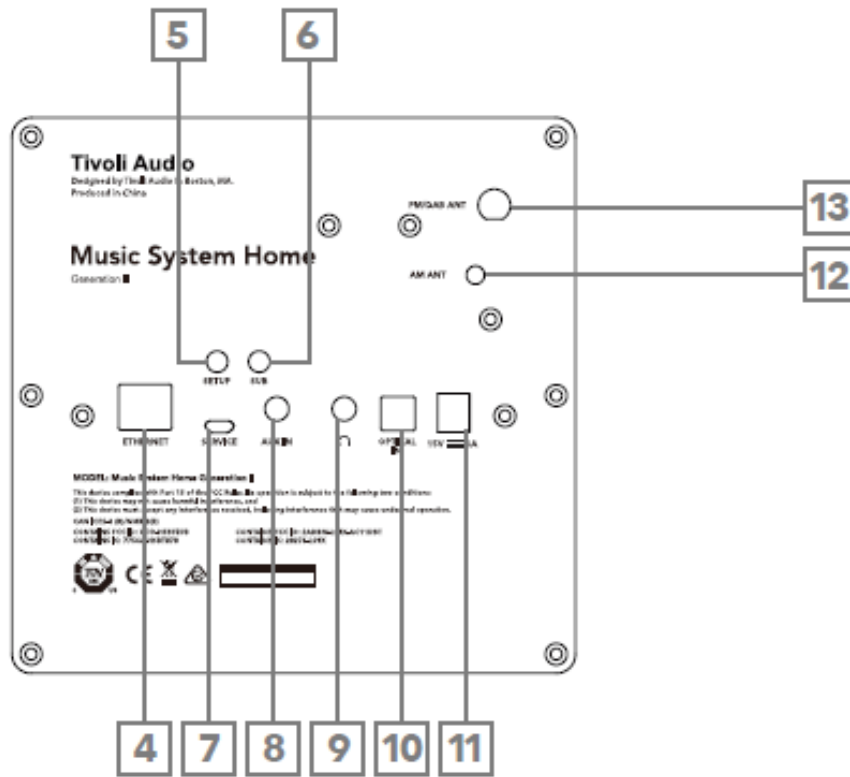

4. **ETHERNET 有線網路**：可選擇以有線網路代替無線 Wi-Fi 連接 Music System Home。
5. **SETUP 設定**：短按以設定揚聲器連接 有線 / Wi-Fi 網路。
6. **SUB 重低音輸出**：短按可與另一台藍牙設備串連；請依手冊中“重低音輸出”說明了解更多。
7. **SERVICE 服務**：僅供 Tivoli Audio 授權之服務中心使用。
8. **AUX IN 音訊輸入孔**：支援 3.5mm 立體聲端子，可外接獨立音源。
9. **HEADPHONE OUT 耳機輸出**：將一組耳機（需自備）連接到此端子可轉為立體聲輸出供個人聆聽。插入耳機時主要揚聲器將靜音，使用音量旋鈕可調節耳機音量。此立體聲輸出僅可使用 3.5 mm 公頭；使用時應避免以高音量聆聽，以防止可能產生的聽力損害。
10. **OPTICAL IN 光纖輸入孔**：適合環繞擴大機及電視。
11. **DC Power 電源**：請使用 Tivoli Audio 提供的電源適配器以供應機器電源。
12. **AM Antenna AM 天線孔**：供 AM 天線使用。
13. **FM / DAB Antenna FM / DAB 天線**：連接預安裝的 FM / DAB 天線。

遙控器

1. **MUTE 靜音**：將收音機靜音。
2. **ALARM 鬧鐘**：設定收音機鬧鐘。
3. **NAVIGATION ARROWS / SELECT 方向鍵 / 選擇鍵**：使用方向鍵選擇螢幕選項並使用 SELECT 按鈕確認選項。
4. **VOLUME +**：提高音量。
5. **VOLUME -**：降低音量。
6. **PRESET BUTTONS 預設電台**：短按可收聽已保存的電台，長按可記憶新的電台。
7. **SETTINGS 設定**：按下進入設定。
8. **SOURCE 訊源切換**：變更音訊來源，在 FM / AM / DAB / AUX IN / Wi-Fi / 藍牙間切換。
9. **SLEEP 睡眠**：設定睡眠定時器。
10. **POWER 電源**：開啟 / 關閉收音機電源。

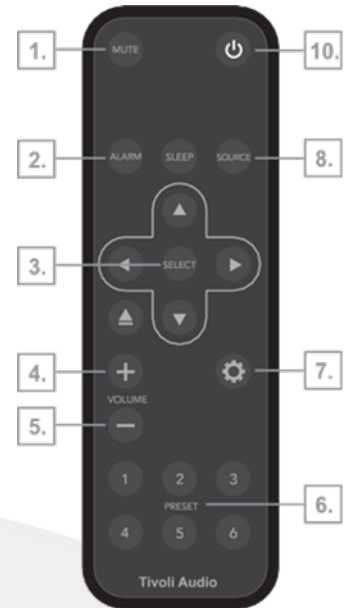

WiFi 模式

* iPhone 手機或 iOS 裝置請參閱 P.16 進行設定。

請在 Google Home 上設定 Music System Home G2

1. 短按電源按鈕打開您的設備。
2. 短按電源按鈕切換音訊直到 Music System Home G2 螢幕上顯示 'WiFi'，等到螢幕顯示出 "WiFi Setup Enabled" (WiFi 設定已啟用)
3. 在支援 Chromecast 的手機 / 平板下載 Google Home 並安裝。
4. 確認手機 / 平板以及 Chromecast built-in™ 連接在同一個 WiFi 網域上。
5. 選擇手機 / 平板上的 Google Home App，打開應用程式。
6. 點選 "Get Started" (開始) 或畫面角落處的 "+"

7. 點選 “Set Up Device” (設備設定)。

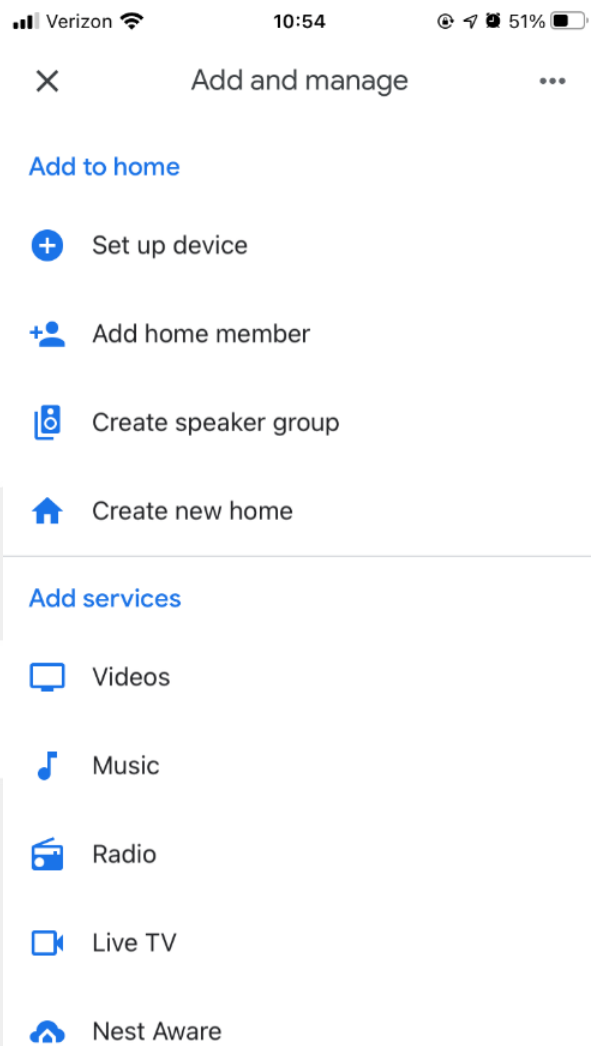

8. 點選 “Set up new devices in your home” (家庭設定)

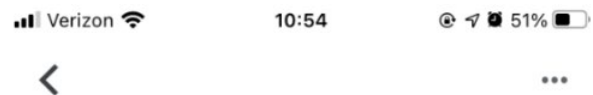

Set up

Set up new devices or add existing devices
and services to your home

New devices



Set up new devices

Google Home, Chromecast, Smart Displays,
devices labeled Made for Google like C by
GE smart bulbs, and Philips Hue Bluetooth
(without Hue Bridge)

Works with Google



Have something already set up?

Link your smart home services like Philips
Hue (with Hue Bridge) and TP-Link

9. 點選 “Home”（主頁），或者您有其他希望設定的主頁，在螢幕上增加您希望的 Music System Home G2 設備。點選 “下一步”。

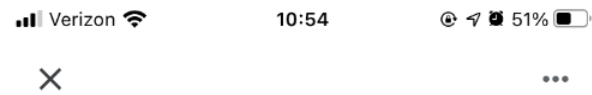

Choose a home

You'll be able to control the devices and services in this home.

- Tivoli
218 Newbury St, Boston, MA 02116, USA
- Create another home

Next

10. 若未連接藍牙，請增加手機藍牙，透過 Wi-Fi 連接至揚聲器。

11. 當螢幕上出現 “Tivoli Audio Music System Home” · 請勾選該設備並點選 “Next” (下一步) 。

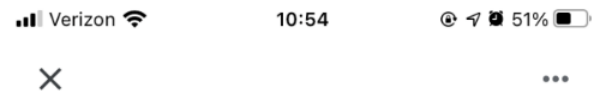

Nearby devices

Choose the device you would like to set up



Tivoli Audio Music System Home
MSYH_14E938



Tivoli Audio Model One Digital
Office speaker



Set up a different device

Not Now

Next

12. 當聽到揚聲器發出的提示音後，請選擇 “Yes”（是）。

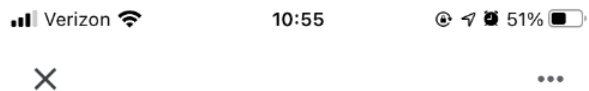

Did you hear the sound?

This lets you know you're connected to the right Tivoli Audio Music System Home

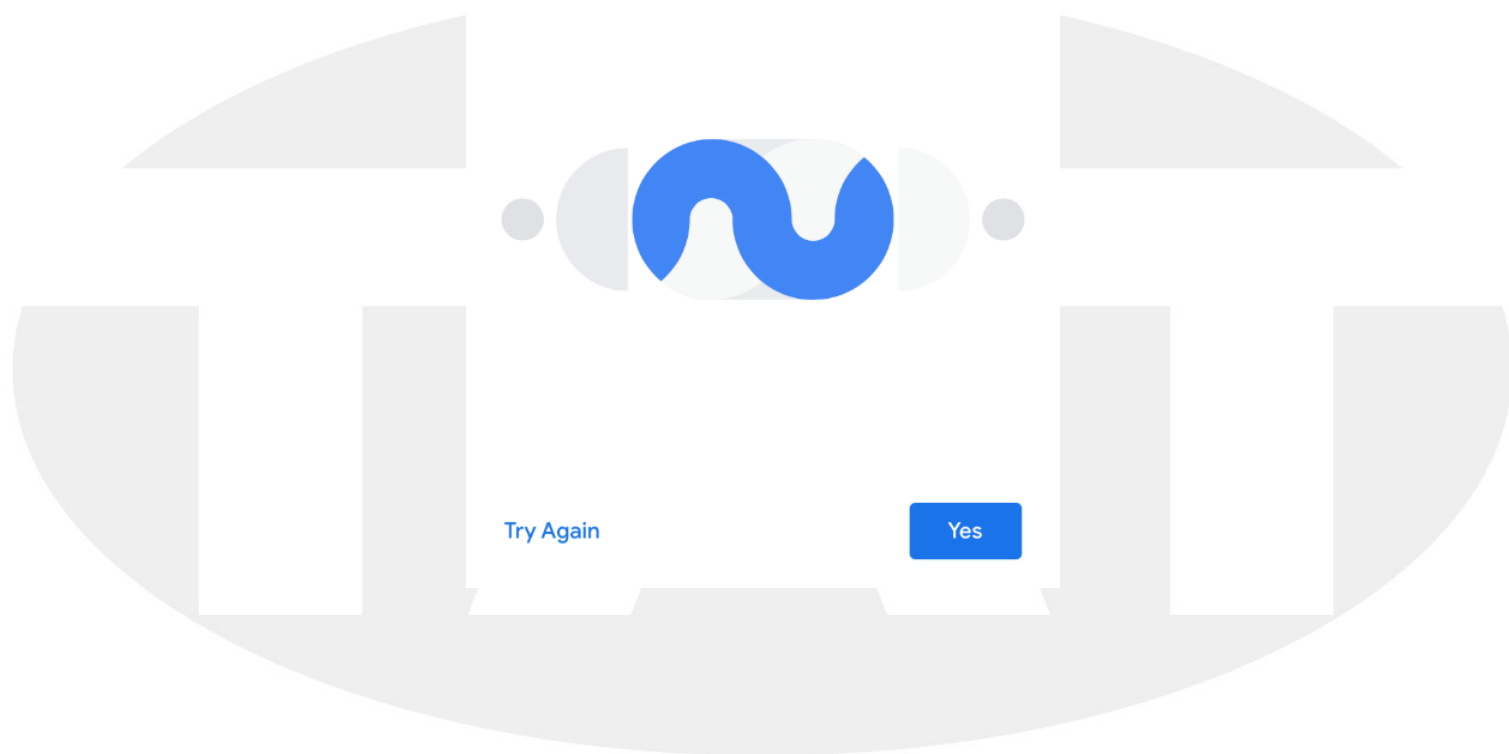

13. 決定是否願意參與 Google 改善 Tivoli Audio 的使用體驗 · 選擇同意 / 不同意。

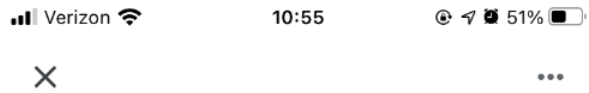

Help improve Tivoli Audio Music System Home

Do you want to help improve everyone's
experience by sharing device stats and crash
reports with Google? [Learn more](#)

No thanks

Yes, I'm in

14. 選擇設備所在區域，例如“客廳”，並選擇“Next”（下一步）。

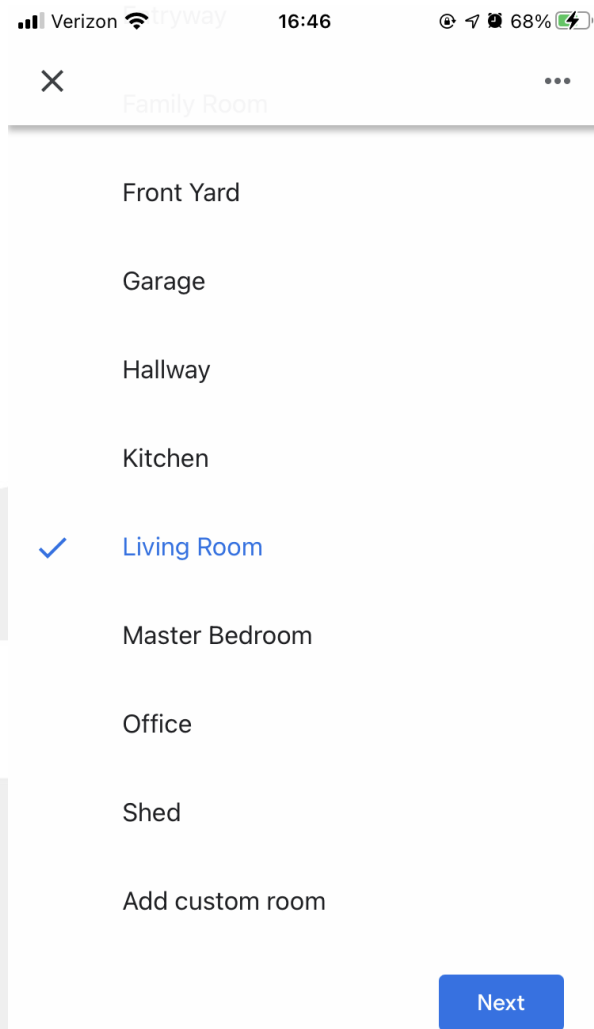

15. 為您的 Music System Home G2 設備命名。完成後選擇“Next”（下一步）。

16. 選擇您希望揚聲器連接的 WiFi 網路。並選擇 “Next”（下一步）。

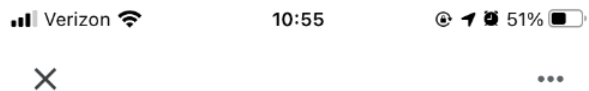

Connect to Wi-Fi

Choose the Wi-Fi network you'd like to use with your Tivoli Audio Music System Home.

Cancel

Next

17. 請等待 Music System Home 連接 Wi-Fi 網路，直到螢幕顯示 “Connected”（已連接）。

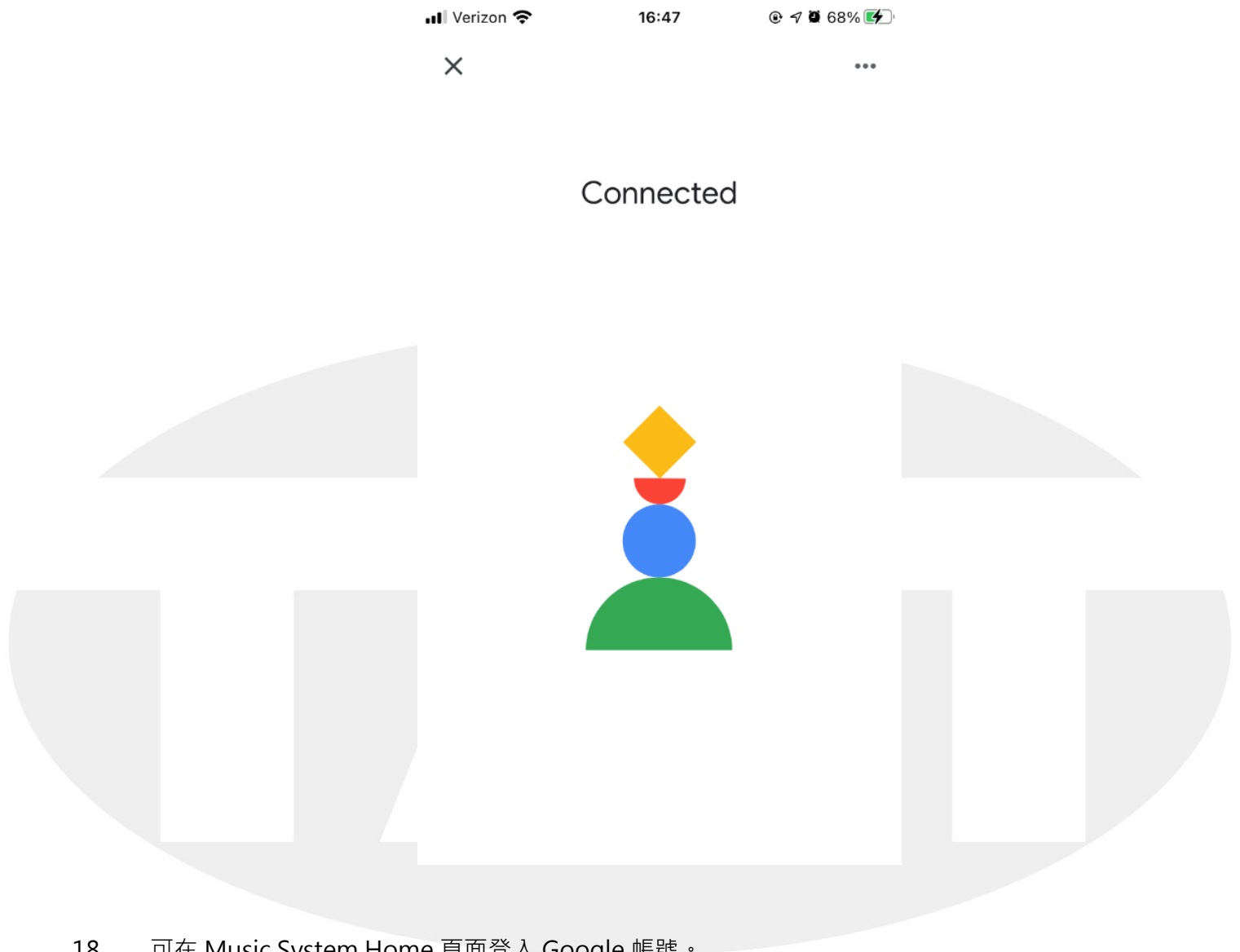

18. 可在 Music System Home 頁面登入 Google 帳號。
19. 閱讀 Google 助理免責聲明後，選擇 “Next”（下一步）。
20. 若想連接其他音樂服務，請在此螢幕操作，否則選擇 “暫時不需要”（Not now）。
21. 現在您的 Music System Home 現在可以播放音樂了！
點選 “Next”（下一步），再點選 “Continue”（繼續）。

連接後，將您喜愛的娛樂音樂內容從手機 / 平板或筆電以串流方式傳輸到揚聲器。

連接好 WiFi，使用 Apple AirPlay2 設定 Music System Home。

需要使用 iOS 11.4 或更高版本的 iPhone、iPad 或 iPod touch，或使用 iTunes 12.8 或更高版本的 Mac。

1. 短按電源旋鈕打開您的設備。
2. 在 WiFi 模式下，短按機器背面的“SETUP”設定鍵。等待螢幕上顯示“WiFi Setup Enabled”（Wi-Fi設定已啟用）。
3. 在您的 iOS 設備上，進入 Wi-Fi 設定。請確保將 iOS 設備連接到您打算使用的 WiFi 網路。
4. 向下捲動至“設定新的 AIRPLAY 揚聲器...” ，並選擇“MSYH_XXXXXX”。

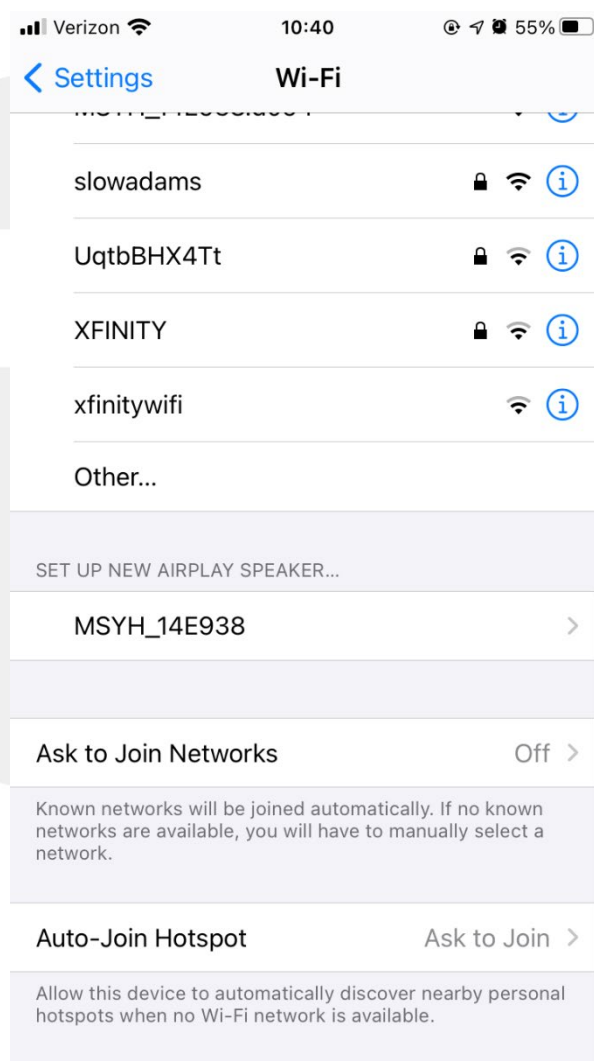

5. 重新為您的揚聲器命名 (建議)，並選擇與手機相同的 WiFi 網路，設定一個密碼 (可略過)。
6. 選擇 “Next” 下一步並等待設備連接。

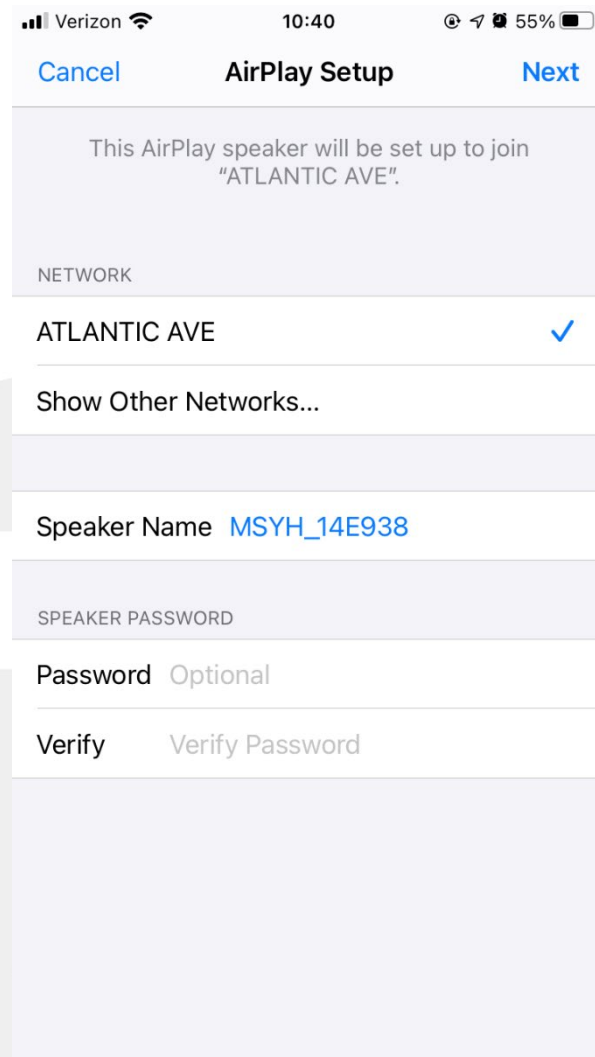

7. 等待連接後確認設定完畢，選擇“完成”。

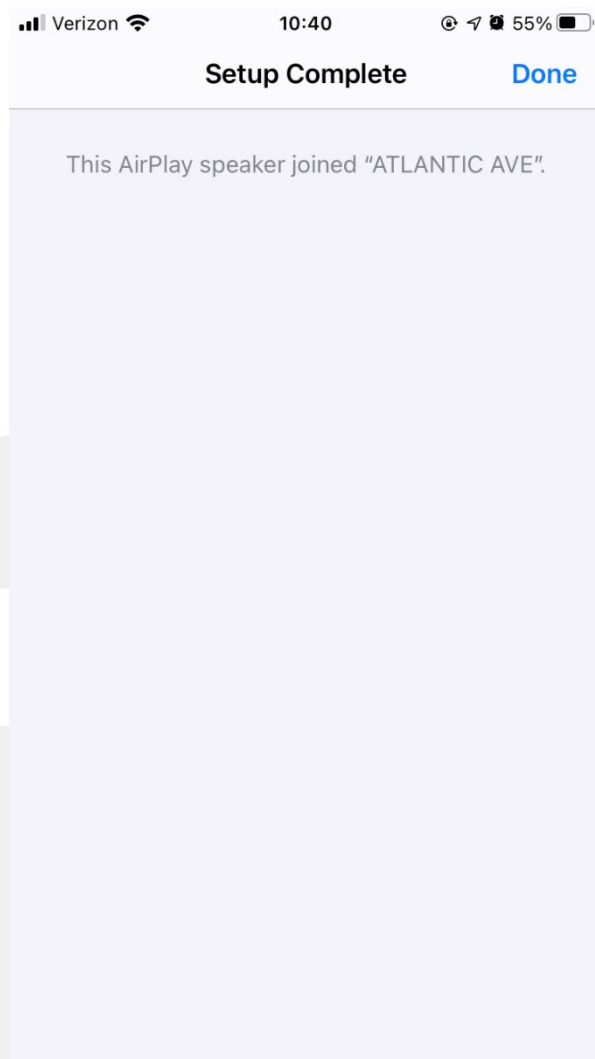

8. 您的揚聲器現在可以與 AirPlay 2 一起使用了。

如何使用 Chromecast built-in™：

1. 打開任意一個可以啟用 Chromecast 的 APP
2. 在 APP 中選擇 CAST 按鈕
3. 選擇 Music System Home
4. 按下 APP 中的 PLAY (播放) 按鈕

若需要其他協助，請參閱 support.google.com/chromecast

如何使用 AirPlay 2：

1. 將 iOS 設備和 Music System Home G2 連到相同的 Wi-Fi 網路上
2. 在您的 iOS 設備上打開控制中心。
3. 按住右上角的音樂區塊，然後輕按 AirPlay 圖示。
4. Music System Home G2 會出現在可用的 AirPlay 設備清單中，請選擇並可開始播放音樂。

若需要其他協助，請參閱 support.apple.com

如何使用 Spotify Connect：

將手機、平板或電腦當成 Spotify 遙控器。前往 spotify.com/connect 了解如何使用

*Music System Home 需要透過連接 WiFi 來設定並使用 AirPlay 2 或 Google Home，並確保 Spotify Connect 正常運作。

注意！ Spotify Connect 僅付費訂閱帳戶可使用。

觸控面板控制

透過 WiFi 播放任何音樂時，請依以下說明操作觸控面板。

播放/暫停：短按觸控面板可播放或暫停音樂。

下一首曲目：向右旋轉觸控面板，播放列表中的下一首曲目。

上一首曲目：向左旋轉觸控面板，播放列表中的上一首曲目。

藍牙模式

配對 Music System Home 為獨立的藍牙揚聲器。

1. 打開收音機後，短按電源旋鈕 (POWER / SOURCE / VOLUME)，直到螢幕左上角顯示 “BT” (藍牙)。
2. 按住邊框旋鈕，直到螢幕顯示 “Pairing Enabled” 啟用配對。
3. 進入手機或平板電腦的藍牙設定。
4. 選擇名稱類似於 “MSYH_XXXXX” 的設備。
5. 當設備螢幕上顯示 “Pairing Success” 配對成功，代表完成藍牙配對。
6. 可以開始透過藍牙播放音樂。

螢幕邊框旋鈕控制

當透過藍牙播放音樂時，螢幕邊框旋鈕可以做以下操作：

播放/暫停：播放或暫停音樂，請短按觸控板。

切換下一首：要播放下一首，請向右旋轉。

切換上一首：要播放上一首，請向左旋轉。

配對：重新配對時，請按住邊框旋鈕直到螢幕顯示 “Pairing Enabled”。

AUX 模式

若想聽到來自其他設備的音訊，Music System Home G2 可作為獨立揚聲器使用。請將該設備的訊號輸出連接到此立體聲輸入，支援 3.5mm 立體聲端子，左右立體聲訊號將會整併成單聲道。

您可使用 Music System Home G2 的音量控制功能或其他設備的音量控制來調整揚聲器的音量。

FM / AM 模式

螢幕邊框旋鈕控制

手動調頻：要手動調整電台頻道，請向左右旋轉邊框旋鈕。

自動掃描：要自動掃描到更高的電台頻率，快按兩下邊框旋鈕。

記憶常用電台：若要增加電台，按一下觸控板邊框即可。也可以透過遙控器設定。長按要記憶的電台號碼，等待螢幕出現確認訊息；若要刪除電台，可以按遙控器的按鈕，也可以長按邊框旋鈕。

SUB OUT 重低音輸出

*此功能僅限與 MODEL SUB 配對使用

將 “ Music System Home ” 連接到系列產品 “ MODEL SUB ” 可成為 2.1 聲道劇院系統。按下後面板的 SUB 按鈕會自動啟用低音功能，透過 “設定” 內選項可單獨關閉此功能。

1. 使用隨附的 USB 線將接收器連接至 5V 電源（不附帶）。
2. 檢查接收器上的開關是否設置為 “ Rx ”。
3. 請將隨附的 3.5 mm 適配器一端插入接收器，另一端插入 MODEL SUB 的 LINE IN。

注意：MODEL SUB 必須設定為 AUX IN 模式。

4. 短按 “ Music System Home ” 後面板的 “ SUB ” 按鈕。
5. 短按接收器上的按鈕，進入配對模式時指示燈將開始快速閃爍。
6. 完成配對後，接收器上的指示燈將以間歇性方式閃爍。

您必須獨立於 “ Music System Home ” 主目錄設定 “ MODEL SUB ” 的音量。

如果接收器或 “ Music System Home ” 關閉，則必須重新開始配對程序。

請注意：BT Sub 接收器與 MODEL SUB 為共同包裝。

設定

*所有功能也可透過遙控器的設定  按鍵進行操作。

Manual Time Set 時間設定

在任一訊源 (Source) 模式下按一下 “Settings / Action” (設定 / 操作) 旋鈕，並旋轉操作旋鈕直到螢幕上出現 “Manual Time Set” (手動時間設定)，按一下操作旋鈕確認進入此功能。依序設定小時 > 分鐘 > 12 / 24 小時制，以上設定請使用操作旋鈕左右旋轉，確認後按一下操作旋鈕即可完成設定。

Alarm Set 鬧鐘設定

在任一訊源 (Source) 模式下按一下 “Settings / Action” (設定 / 操作) 旋鈕，並旋轉操作旋鈕直到螢幕上出現 “Alarm Set” (鬧鐘設定)，再次按下操作旋鈕確認進入此功能。依序設定 Hour 小時 > Minutes 分鐘 > Source 訊源 (選擇 BT 藍牙 / AM / FM / WIFI / AUX IN / OPTICAL IN) > Volume 音量 > Active 啟動 / Inactive 關閉。以上設定請使用操作旋鈕左右旋轉，確認後按一下操作旋鈕即可完成設定。

Sleep Time Set 睡眠時間設定

在任一訊源 (Source) 模式下按一下 “Settings / Action” (設定 / 操作) 旋鈕，並旋轉操作旋鈕直到螢幕上出現 “Sleep Time Set” (睡眠時間設定)，按一下操作旋鈕確認進入此功能。依序設定小時 > 分鐘 > Active 啟動 / Inactive 關閉。以上設定請使用操作旋鈕左右旋轉，確認後按一下操作旋鈕即可完成設定。

Network Set 有線網路設定

在 WiFi 模式下請將背面的有線網路孔 “ETHERNET” 接上網路線，按一下 “Settings / Action” (設定 / 操作) 旋鈕，然後旋轉旋鈕直到螢幕上顯示 “Network Set” (網路設定)，按一下操作旋鈕確認進入此功能。接著旋轉設定 / 操作旋鈕直到螢幕出現 “ETHERNET”，再按一下操作旋鈕確認，螢幕將出現 “ETHERNET”。

注意！有線網路與無線網路兩者不能同時使用。

FM Scan Strength FM 搜尋強度

在 FM 模式下按一下 “Settings / Action” (設定 / 操作) 旋鈕，然後旋轉旋鈕直到螢幕顯示 “FM Scan Strength” (調頻掃描強度)，按下操作旋鈕確認進入此功能。選擇 Strong Station 或 All Station，然後按下操作旋鈕確認。

FM Tuning Step FM 調頻設定

在 FM 模式下按一下 “Settings / Action” (設定 / 操作) 旋鈕，然後旋轉旋鈕直到螢幕顯示 “FM Tuning Step” (FM 調頻設定)，按下操作旋鈕確認進入此功能。選擇 50 KHz / 100 KHz / 200 KHz，然後按下操作旋鈕確認。

RDS Data RDS 廣播資料

在 FM 模式下按一下 “Settings / Action” (設定 / 操作) 旋鈕，然後旋轉旋鈕直到螢幕顯示 “RDS Data” (RDS數據)，按下操作旋鈕確認進入此功能。選擇 All On / PI / PTY / RT / PST / TIME / Off，然後按下操作旋鈕確認。

AM Scan Strength AM 搜尋強度

在 AM 模式下按一下 “Settings / Action” (設定 / 操作) 旋鈕，然後旋轉旋鈕直到螢幕顯示 “AM Scan Strength” (調頻掃描強度)，按下操作旋鈕確認進入此功能。選擇 Strong Station 或 All Station，然後按下操作旋鈕確認。

AM Tuning Step AM 調頻設定

在 AM 模式下按一下 “Settings / Action” (設定 / 操作) 旋鈕，然後旋轉旋鈕直到螢幕顯示 “AM Tuning Step” (AM 調頻設定)，按下操作旋鈕確認進入此功能。選擇 9 KHz / 10 KHz，然後按下操作旋鈕確認。

FW Version 韌體版本

在任一訊源 (Source) 模式下按一下 “Settings / Action” (設定 / 操作) 旋鈕，並旋轉操作旋鈕直到螢幕上出現 “FW Version” (韌體版本)，按下操作旋鈕確認進入此功能查看目前韌體版本。

Contrast 調整螢幕亮度

在任一訊源 (Source) 模式下按一下 “Settings / Action” (設定 / 操作) 旋鈕，並旋轉操作旋鈕直到螢幕上出現 “Contrast” (螢幕亮度)，按下操作旋鈕確認進入此功能。設定所需螢幕亮度，數值最低為 1，最高為 20，然後按下操作旋鈕完成設定。

Factory Reset 恢復原廠設定

恢復原廠設定會將 Music System Home 上的所有功能恢復為預設值。在任一訊源 (Source) 模式下按一下 “Settings / Action” (設定 / 操作) 旋鈕，並旋轉操作旋鈕直到螢幕上出現 “Factory Reset” (恢復原廠設定)，按下操作旋鈕確認進入此功能。選擇 YES / NO 按下操作旋鈕確認是否需恢復原廠設定。

Auto Power Off 自動關機

設定後，您的 Music System Home 若一段時間未使用將自動關機。在任一訊源 (Source) 模式下按一下 “Settings / Action” (設定 / 操作) 旋鈕，並旋轉操作旋鈕直到螢幕上出現 “Auto Power Off” 自動關閉電源，按下操作旋鈕確認進入此功能。選擇 YES / NO 按下操作旋鈕確認是否開啟自動關機功能。

“YES” (是) 在一段時間未使用後將自動關閉電源。

“NO” (否) 將關閉此功能，並且您的設備將永遠處於開機狀態，直到您手動關閉電源。

Bass Cut 降低重低音

在任一訊源 (Source) 模式下按一下 “Settings / Action” (設定 / 操作) 旋鈕，並旋轉操作旋鈕直到螢幕上出現 “Bass Cut” (降低重低音)，按下操作旋鈕確認進入此功能。選擇 YES / NO 按下操作旋鈕確認是否開啟減少重低音功能。

注意！ 使用 SUB OUT (重低音輸出) 時，此選項將會自動啟用。

WiFi Info WiFi 資訊

在 WiFi 模式下按一下 “Settings / Action” (設定 / 操作) 旋鈕，並旋轉操作旋鈕直到螢幕上出現 “WiFi Info”，按下操作旋鈕確認進入此功能。可查看本設備的 WiFi 資訊，如 WiFi 名稱、版本及 IP 位址。

Bluetooth Info 藍牙資訊

在 BT 模式下按一下 “Settings / Action” (設定 / 操作) 旋鈕，並旋轉操作旋鈕直到螢幕上出現 “Bluetooth Info”，按下操作旋鈕確認進入此功能。可查看本設備的藍牙名稱、韌體版本...等資訊。

其他

韌體更新

您的 Music System Home 大約每 4 個月需定期更新一次軟體 (也可能在第一次使用本產品時更新) 。
只要將揚聲器連接到 WiFi 後會自動更新，不需做任何操作。

維護和保養

在進行清潔保養之前，請先關閉 Music System Home 電源，再使用乾淨軟布清潔擦拭本產品。請使用無任何刺激性的清潔劑或清水擦拭。可用較細的棉棒清潔箱體前面板。注意不可進水。

注意：Tivoli Audio 機身外箱使用木皮板製成，因天然木材會出現較大的外觀紋理變化，因此不同型號之間難以實現完全一致的木材顏色與紋理。您可能發現隨著時間的推移，機身外觀的木材色澤經過日曬後會變暗，此為實木正常現象。

Music System Home G2 規格：

形式：Bluetooth / Wi-Fi / FM / AM / DAB+ 藍牙無線收音機

規格：Bluetooth5.0

FM：87 MHz~108MHz

AM：525KHz~1650KHz

單體：高音單體 x 2、低音單體 x 2

端子：外接天線、3.5mm 耳機孔、AUX IN、AM ANT、ETHERNET、OPTICAL IN

尺寸：410 x 165 x 221 mm

重量：4.9 Kg

產地：中國

* 本產品參數可能隨時進行修改，恕不另行通知。Tivoli Audio 有權對產品進行修改，恕不另行通知。

Tivoli Audio 與 Model One Digital 均為 Tivoli Audio 商標。

藍牙文字標記與標識均為 Bluetooth SIG, Inc. 公司所有的註冊商標，Tivoli Audio 獲得授權使用該商標。

其它商標權均屬於各自持有人所有。

警語

根據 NCC 低功率電波輻射性電機管理辦法規定：

第十二條

經形式認證合格之低功率射頻電機，非經許可，公司、商號或使用者均不得擅自變更頻率、加大功率或變更原設計之特性及功能。

第十三條

公司、商號製造之低功率射頻電機，其產品專供輸出國外者，不適用第五條及第十條之規定。

第十四條

低功率射頻電機之使用不得影響飛航安全及干擾合法通信，經發現有干擾現象時，應立即停用，並改善至無干擾時，方得繼續使用。

前項合法通信，指依電信法規定作業之無線電通信。

低功率射頻電機須忍受合法通信或工業、科學及醫療用電波輻射性電機設備之干擾。

法律資訊

本說明書由台音貿易有限公司印製。台音貿易有限公司對本說明書因印刷錯誤、目前資訊之不準確、因程式或設備之改良而進行的修改，恕不另行通知。前述更動將納入本說明書之後續版本。

所有圖片僅供功能說明參考，請以實物為準。在此所述之所有產品和公司名稱為各自所有者的商標或註冊商標。未經明示授予，他人不得任意使用。

硬體保固維修服務

「Tivoli Audio Music System Home G2 藍牙無線收音機」提供「產品保固聲明」，針對客戶向台音貿易有限公司（下稱：本公司）或授權的代理經銷商所購買「Tivoli Audio Music System Home G2 藍牙無線收音機」產品（下稱：產品），本公司提供保固服務，主機保固期間為自售出日起 12 個月，電源線保固期間自售出日起 6 個月，售出日以購買產品時所開立之發票日期為準，請務必妥善保存發票，若因發票遺失、破損而導致影響產品保固權益，本公司概不負責。

*請參閱 Tivoli Audio Music System Home G2 產品保固說明（QR CODE）。

許可證

Google, Google Home and Chromecast built-in are trademarks of Google LLC.

Use of the Works with Apple badge means that an accessory has been designed to work specifically with the technology identified in the badge and has been certified by the developer to meet Apple performance standards.

The Spotify Software is subject to third party licenses found here:

<https://www.spotify.com/connect/third-party-licenses>.

The Bluetooth® word mark and logos are registered trademarks owned by Bluetooth SIG, Inc. and any use of such marks by Tivoli Audio, Inc is under license. Other trademarks and trade names are those of their respective owners.

The Wi-Fi CERTIFIED™ Logo is a registered trademark of Wi-Fi Alliance®.

限用物質含有情況標示說明

Tivoli Audio Music System Home G2 藍牙無線收音機

限用物質及其化學符號
Restricted substances and its chemical symbols

單元	Unit	鉛 (Pb)	汞 (Hg)	鎘 (Cd)	六價鉻 (Cr+6)	多溴聯苯 (PBB)	多溴二苯醚 (PBDE)
外殼	○	○	○	○	○	○	○
印刷電路板	○	○	○	○	○	○	○
喇叭	○	○	○	○	○	○	○
線材	○	○	○	○	○	○	○
焊錫	○	○	○	○	○	○	○
電源供應器	○	○	○	○	○	○	○

- 超出百分比含量基準值
- Note 1: " Exceeding 0.1 wt % " and "exceeding 0.01 wt % " indicate that the percentage content of the restricted substance exceeds the reference percentage value of presence condition.
- 備考 2: "○" 係指該項限用物質之百分比含量未超出百分比含量基準值。
- Note 2: "○" indicates that the percentage content of the restricted substance does not exceed the percentage of reference value of presence.
- 備考 3: "—" 係指該項限用物質為排除項目。
- Note 3: The "—" indicates that the restricted substance corresponds to the exemption.

使用手冊版權、商標、字號屬於台音貿易有限公司其關聯方所有；
使用手冊內容如與實際產品不一致，以實際產品為準。



音響 · 防音 · 環控

台音貿易有限公司
TAIWAN AUDIO TRADING CO., LTD.

台中市南屯區龍富路三段655號



+886-4-2386-2252



+886-4-2386-2330



www.taudio.com.tw

